





**Anwendungsmöglichkeiten**

Fahrzeug	Radstand	Stufe	Linke Schiebetür	Rechte Schiebetür
Jumpy/Spacetourer / Expert/Traveller / ProAce / Vivaro "C" / Zafira Life	L1 / L2 / L3	ESEK 0600 ESEK 0900	<b>X</b>	Einbausatz 101704 verwenden

**Einbausatz 101703**

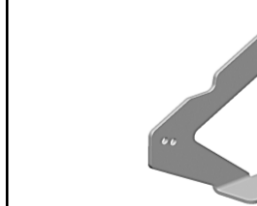
Position	1	2	3	4	5	6
Art	Schraube M6X25	Schraube M8x25	Mutter M8	Kippdübel	Hinterer Halter 1	Hinterer Halter 2
Menge	4	6	4	0	1	1
Teil						
Anzugsdrehmoment	12 Nm	25 Nm	25 Nm			

**Vordere Befestigung**

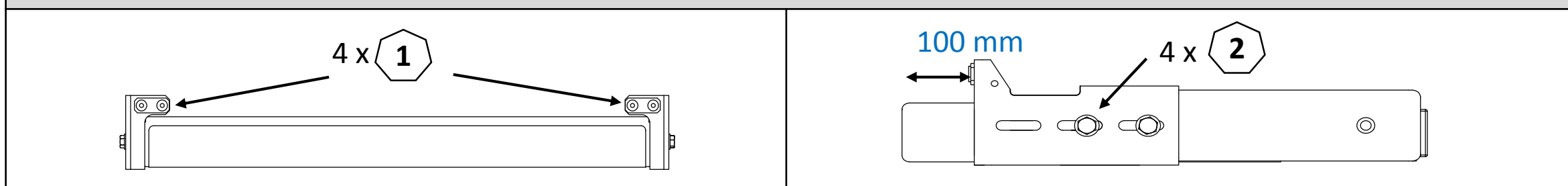

**Position unter dem KFZ**

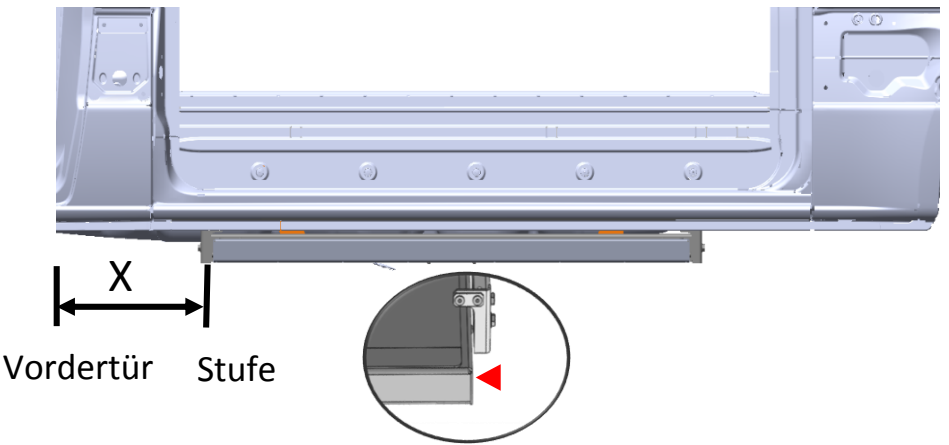
Stufe	Maß X	Linke Schiebetür
ESEK 0600	185 mm	
ESEK 0900	110 mm	

### Hintere Befestigung

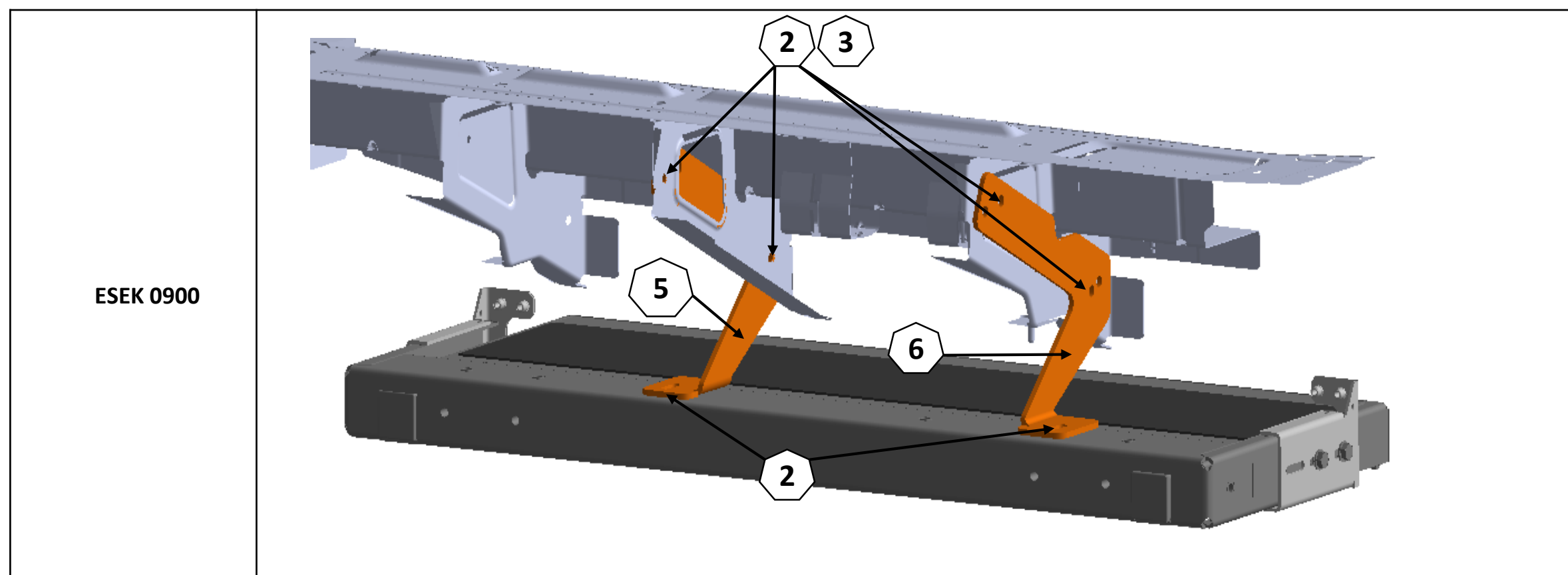
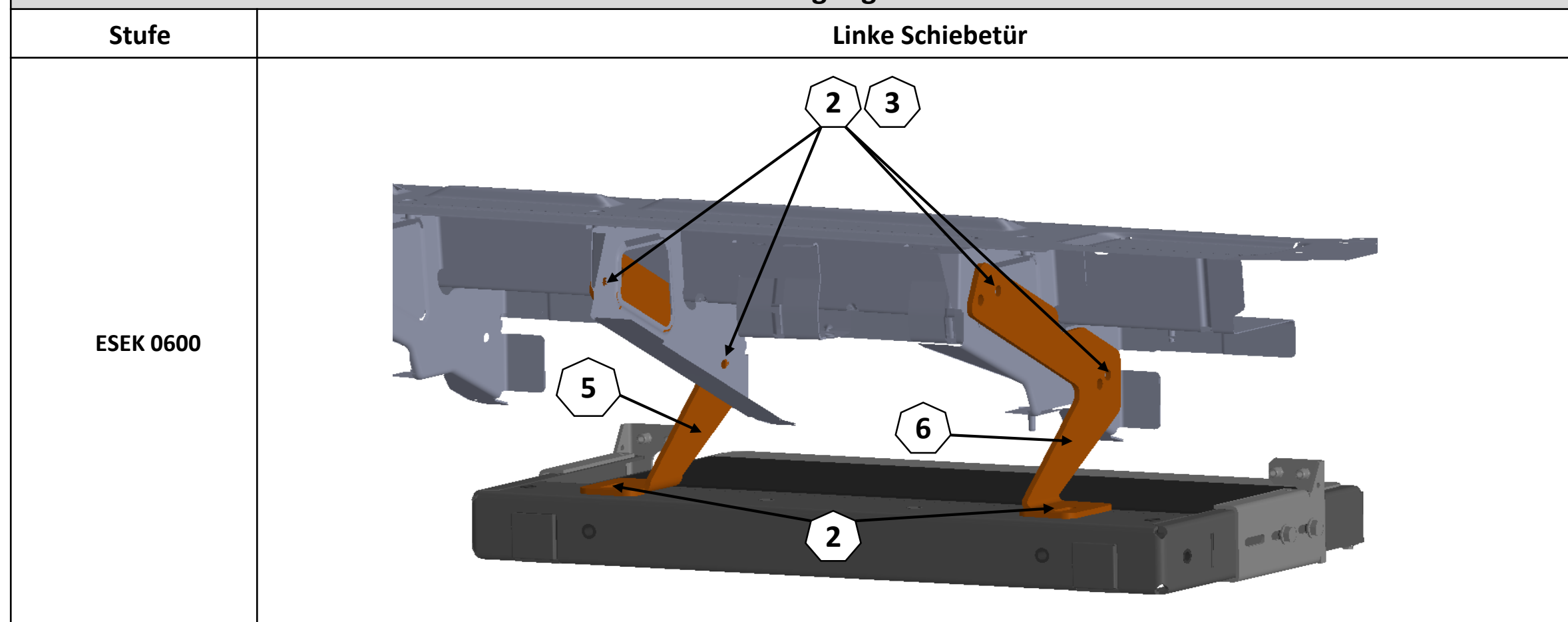

### Montagehinweise

- Montieren Sie die vorderen Halterungen maßgerecht an der Stufe, Schrauben nur handfest anziehen.
- Befestigen Sie die hintere Halterung mit den Kippdübeln im Fahrzeugrahmen. Danach die M6er Schraube und Mutter als Sicherung gegen verschieben einsetzen.
- Bringen Sie die Stufe mit Hebevorrichtungen unter dem Fahrzeug in Position und sichern Sie die Stufe gegen herunterfallen.
- Montieren Sie die hinteren Halterungen handfest an die Stufe.
- Überprüfen Sie die Ausrichtung/Parallelität zum Fahrzeug, verändern Sie ggf. die empfohlenen Abmessungen.
- Bohren Sie 6,5mm durch den Schwellersaum.
- Bringen Sie Korrosionsschutzmittel an den Löchern auf und befestigen Sie die Vorderseite der Stufe wenn die Farbe getrocknet ist.
- Wenn alles passt ziehen Sie alle Schrauben nach Nm-Tabelle an.

Güte Abmessung	4,6	5,6	8,8	10,9	12,9
M5	2,0	2,7	6,5	9,5	11,2
M6	3,5	4,6	11,3	16,5	19,3
M8	8,4	11	27,3	40,1	46,9
M10	17	22	54	79	93
M12	29	39	93	137	160
M14	46	62	148	218	255
M8x1			29	42	50